

ตารางแสดงวงเงินงบประมาณที่ได้รับการจัดสรรและรายละเอียดค่าใช้จ่าย  
การจัดซื้อจัดจ้างที่มีชิ้นงานก่อสร้าง

๑. ชื่อโครงการ เครื่องผลิตน้ำประปาที่มีถาดเติมอากาศแบบน้ำหมุนวนและระบบล้างย้อนสารกรอง  
อัตโนมัติ ขนาดใหญ่ ๓๐ ลูกบาศก์เมตรต่อชั่วโมง ทำยม หมู่ที่ ๕ ตำบลแสงสว่าง องค์การบริหารส่วนตำบล  
แสงสว่าง อำเภอหนองแสง จังหวัดอุดรธานี จำนวน ๑ เครื่อง

๒. หน่วยงานเจ้าของโครงการ กองช่าง องค์การบริหารส่วนตำบลแสงสว่าง

๓. วงเงินงบประมาณที่ได้รับการจัดสรร ๘๙๐,๐๐๐ บาท

๔. วันที่กำหนดราคากลาง (ราคาอ้างอิง) ณ วันที่ ๓๐ เมษายน ๒๕๖๗

เป็นเงิน ๘๔๘,๐๐๐ บาท

ราคา/หน่วย (ถ้ามี).....-.....บาท

๕. แหล่งที่มาของราคากลาง (ราคาอ้างอิง)

๕.๑ เกณฑ์ราคากลางและคุณลักษณะพื้นฐานตามบัญชีนวัตกรรมไทย โดยสำนักงบประมาณ

๕.๒ .....

๕.๓ .....

๖. รายชื่อคณะกรรมการกำหนดราคากลางและจัดทำร่างขอบเขตของงานหรือรายละเอียดคุณ  
ลักษณะเฉพาะของพัสดุ (ราคาอ้างอิง) ทุกคน

๖.๑ นายฉัตรชัย ชลาชนวัฒน์ ตำแหน่ง ผู้อำนวยการกองช่าง ประธานกรรมการฯ

๖.๒ นางภัควลีญชน์ สายแสง ตำแหน่ง นายช่างโยธาชำนาญงาน กรรมการ

๖.๓ นายพิบูลย์ชน ศิริหนองหว่า ตำแหน่ง นายช่างโยธาชำนาญงาน กรรมการ

## สรุปราคากลาง

**หน่วยงาน** องค์การบริหารส่วนตำบลแสงสว่าง  
**ประเภทงาน** เครื่องผลิตน้ำประปาที่มีถาดเติมอากาศแบบน้ำหมุนวนและระบบล้างย้อนสารกรองอัด โนมิตี ขนาดใหญ่ 10 ลูกบาศก์เมตรต่อชั่วโมง บ้านท่าขม หมู่ที่ 5 ตำบลแสงสว่าง  
**ปริมาณงาน** จัดซื้อเครื่องผลิตน้ำประปาที่มีถาดเติมอากาศแบบน้ำหมุนวนและระบบล้างย้อนสารกรองอัด โนมิตี ขนาดใหญ่ 10 ลูกบาศก์เมตรต่อชั่วโมง บ้านท่าขม หมู่ที่ 5 ตำบลแสงสว่าง  
**สถานที่ก่อสร้าง** ประปาหมู่บ้าน บ้านท่าขม หมู่ที่ 5  
**หน่วยงานออกแบบ** กองช่าง องค์การบริหารส่วนตำบลแสงสว่าง  
**ประมาณราคาเมื่อวันที่** 30เดือนเมษายน พ.ศ.2567

ลำดับที่	รายการ	ค่าวัสดุและค่าแรงงาน (บาท)	Factor F	ค่าก่อสร้างทั้งหมดรวม เป็นเงิน (บาท)	หมายเหตุ
1	เครื่องผลิตน้ำประปาที่มีถาดเติมอากาศแบบน้ำหมุนวนและระบบล้างย้อนสารกรองอัด โนมิตี ขนาดใหญ่ 10 ลูกบาศก์เมตรต่อชั่วโมง บ้านท่าขม หมู่ที่ 5 ตำบลแสงสว่าง	948,000.00	-	948,000.00	
	-เงินล่วงหน้าจ่าย.....0.....%				
	-ดอกเบี้ยเงินกู้.....7.....%				
	-เงินประกันผลงานหัก.....0.....%				
	-ค่าภาษีมูลค่าเพิ่ม (VAT)...7..%				
สรุป	รวมค่าก่อสร้างเป็นเงินทั้งสิ้น			948,000.00	
	คิดเป็นราคากลาง			948,000.00	
	(ตัวอักษร) (เก้าแสนสี่หมื่นแปดพันบาทถ้วน)				

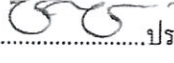
ลงชื่อ..........ประธานกรรมการ  
 (นายฉัตรชัย ชลาชนวัฒน์)  
 ผู้อำนวยการกองช่าง

ลงชื่อ..........กรรมการ  
 (นายพิบูลชน ศรีหนองหว้า)  
 นายช่างโยธาชำนาญงาน

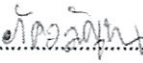
ลงชื่อ..........กรรมการ  
 (นางภัทวดีชัย สายแสง)  
 นายช่างโยธาชำนาญงาน

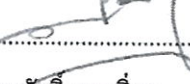
ลงชื่อ..........เห็นชอบ  
 (นายสุรศักดิ์ ชมกลิ่น)  
 ปลัด อบต.แสงสว่าง

ลงชื่อ..........เห็นชอบ/อนุมัติ  
 (นายเชิ่อม ทิมิลกุล)  
 นายค อบต.แสงสว่าง

รายการกำหนดราคากลาง

แผ่นที่ 1/1 แผ่น

หน่วยงาน องค์การบริหารส่วนตำบลแสงสว่าง

ประเภทงาน เครื่องผลิตน้ำประปาที่มีภาคเดิมอากาศแบบน้ำหมุนวนและระบบถังขึ้นสารกรองอัตโนมัติ ขนาดใหญ่ 10 ลูกบาศก์เมตรต่อชั่วโมง บ้านท่าชม หมู่ที่ 5 ตำบลแสงสว่าง

ปริมาณงาน จัดซื้อเครื่องผลิตน้ำประปาที่มีภาคเดิมอากาศแบบน้ำหมุนวนและระบบถังขึ้นสารกรองอัตโนมัติ ขนาดใหญ่ 10 ลูกบาศก์เมตรต่อชั่วโมง บ้านท่าชม หมู่ที่ 5 ตำบลแสงสว่าง

สถานที่ก่อสร้าง ประปาหมู่บ้าน บ้านท่าชม หมู่ที่ 5

หน่วยงานออกแบบ กองช่าง อบต.แสงสว่าง

ประมาณราคาเมื่อวันที่ 30 เดือน เมษายน พ.ศ. 2567

ลำดับที่	รายการ	จำนวน	หน่วย	ราคาวัสดุ-ค่าแรง-ต่อหน่วย			รวมค่าวัสดุและแรงงาน	หมายเหตุ
				วัสดุ	ค่าแรง	ราคาต่อหน่วย		
1	ปรับปรุงระบบประปาหมู่บ้านด้วยเครื่องผลิตน้ำประปา คีลินารี ขนาด 10 ลูกบาศก์เมตร บัญชีนวัตกรรม 01020005 ผลิตน้ำประปาที่มีภาคเดิมอากาศแบบน้ำหมุนวน และระบบถังขึ้นสารกรองอัตโนมัติ	1.00	เครื่อง	948,000.00	-	948,000.00	948,000.00	รวมค่าติดตั้งและค่าขนส่ง
รวมค่างานเป็นเงิน							948,000.00	

ลงชื่อ.....  .....กรรมการ ลงชื่อ.....  .....กรรมการ

(นายธีรชัย ขลาณวัฒน์) (นายพิชญชน ศิริหนองหัว) (นางกัญฉิญา สายแสง)  
 ผู้อำนวยการกองช่าง นายช่างโยธาชำนาญงาน นายช่างโยธาชำนาญงาน

ลงชื่อ.....  .....เห็นชอบ (นายสุรศักดิ์ ชมกลิน) (นายเชื้อม ทิมภัก) เห็นชอบอนุมัติ  
 ปลัด อบต.แสงสว่าง นายค.แสงสว่าง

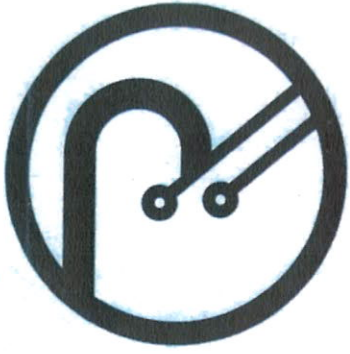

RENITA  
INNOVATION

โครงการ

ปรับปรุงระบบประปาหมู่บ้าน

คลื่นวนารี 10 ล.บ./ชม. เลขนวัตกรรม 01020005

โดย

บริษัทเรนิตา อินโนเวชั่น จำกัด

  
นายฉัตรชัย ชัยชัยวัฒน์  
ผู้อำนวยการงานช่าง

  
นายฉัตรศักดิ์ ชัยชัยวัฒน์  
ปลัด อบต.แสงสว่าง

  
(นายเช่อม ทิมิลกุล)

นายกองค์การบริหารส่วนตำบลแสงสว่าง





N : 17.110952  
E : 102.772076

# โครงการเงินอุดหนุนเฉพาะกิจ

แพนที่สังเขป

โครงการปรับปรุงระบบประปา บ้านทับไธ หมู่ที่ 4

  
นายชัยวัชรชัย ชลาชนวิวัฒน์  
ผู้อำนวยการกองช่าง

  
นายชัยวัชรชัย ชลาชนวิวัฒน์  
ปลัด อบต.แดงสว่าง

  
(นายเชื้อม วัฒนกุล)  
นายกองค์การบริหารส่วนตำบลแดงสว่าง



**RENITA INNOVATION**  
บริษัท รีเนอิต้า อีโนเวชั่น จำกัด

โครงการ  
บริษัท ผู้ประกอบการแห่งประเทศไทย  
ฉบับที่ 10 ส.ป./ช.บ.  
เลขที่โครงการ 01020005

ชื่อแบบ

วิศวกรผู้ออกแบบ

วิศวกรควบคุม

สัญญาที่ 10 ส.ป./ช.บ. 01020005

วันที่

อนุมัติ

แก้ไข/REVISION :  
NO. DESCRIPTION BY/DATE

แบบแปลน/TITLE:

สารบัญ

หน้า/จำนวนหน้า

หน้า/รวมหน้า

หน้า/รวมหน้า

หน้า/รวมหน้า

หน้า/รวมหน้า

หน้า/รวมหน้า

หน้า/รวมหน้า

หน้า/รวมหน้า

หน้า/รวมหน้า

หน้า/รวมหน้า

หน้า/รวมหน้า

สัญลักษณ์	ความหมายของสัญลักษณ์
	Ball Valve
	Check Valve
	Butterfly Valve
	Control Valve
	Pump
	Pressure Gauge
	Ball Valve

สัญลักษณ์	ความหมายของสัญลักษณ์
	A-01
	A-02
	A-03
	A-04
	A-05
	A-06
	A-07

NO.	DWG. NO.	DESCRIPTION
1	A-01	สารบัญแบบ
2	A-02	รายการประกอบแบบ
3	A-03	Flow diagram (1)
4	A-04	Flow diagram (2)
5	A-05	แปลนชิ้นต่าง-บน, ฐาน 1-2
6	A-06	รูปตัด A-B
7	A-07	โครงสร้างฐานตั้งของน้ำ

นายสุรศักดิ์ ชลายนวัฒน์  
ผู้ชำนาญการกองช่าง

นายสุรศักดิ์ ชลายนวัฒน์  
ปลัด อบต. แสงสว่าง

LAYOUT

(นายเชิ่อม ทิมกุล)

นายกองค์การบริหารส่วนตำบลแสงสว่าง

REVISION/CHECK  
NO. DESCRIPTION BY/DATE





หมายเหตุ: กรณีการเดินแนวท่อเป็นตามพื้นที่ และท่อหน้าใสสามารถปรับเปลี่ยนจุดปล่อยน้ำได้ตามความเหมาะสม



**RENITA INNOVATION**  
บริษัท อินโนเวชั่น อีทีเอ จำกัด

โครงการ	ปรับปรุงระบบประปาหมู่บ้าน คลองศรี 10 ส.บ./ชม. เลขที่โครงการ 01020005	
ผู้ร่าง		
ชื่อแบบ		
วิศวกรผู้ออกแบบ	ประจักษ์ ชัยวัฒน์ 0810537	
วิศวกรตรวจสอบ	ชญานนท์ ชื่นสูง 08138913	
เซ็นเซอร์		
อนุมัติ	<i>CK</i>	
แก้ไข/REVISION :		
NO.	DESCRIPTION	BY/DATE
แบบแปลน/TITLE:		
Flow diagram (1)		
ขนาด/SCALE	1:50	
แผ่นที่/PAGE	A-03	
FOR CHECK		

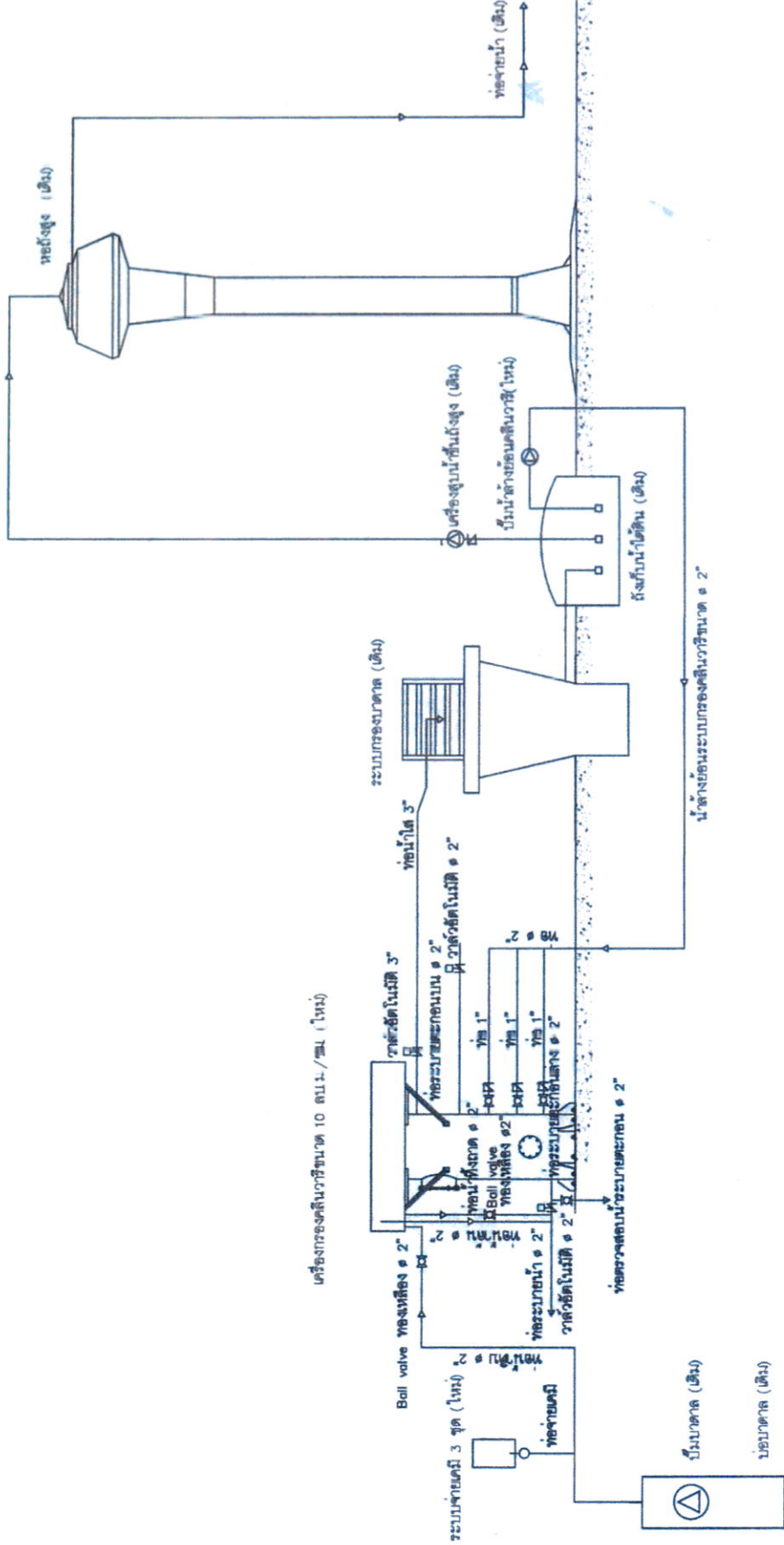

Flow diagram (1)

*CK*  
นายสุรศักดิ์ ชัยวัฒน์  
ผู้ควบคุมการก่อสร้าง

*CK*  
นายเชิ่อม จิมิลกุล  
นายกองค์การบริหารส่วนตำบลแสงสว่าง











**RENITA INNOVATION**  
บริษัท เรนิตา อินโนเวชั่น จำกัด

โครงการ	ปรับปรุงระบบบำบัดน้ำเสีย คันรีวารี 10 อ.ป. / อ.บ. แผนผังโครงการ 01020005	
ชื่อแบบ		
วิศวกร	วิภาดา ตรีสินธุ์	
ผู้ควบคุมงาน	ปริญ ภิรมย์รัตน์ 0103331	
วิศวกรตรวจสอบ	วิภาดา ตรีสินธุ์	
ช่างเทคนิค	ชญาภากร วัฒนกุล 01033913	
เขียนแบบ	ปริญ ภิรมย์รัตน์	
อนุมัติ		
แก้ไข/REVISION :		
NO.	DESCRIPTION	BY/DATE
แบบแปลน/TITLE:		
รูปตัด A-B		
ขนาดอ่าน/SCALE	1:25	จำนวน/NO.
แผ่น/PAVE	A-06	รวม/TOTAL
<small>สำหรับตรวจสอบ/CHECK</small> <small>โดยวิศวกรผู้ควบคุมงาน/Checked by Project Engineer</small> <small>ไม่ถูกต้อง/Not correct</small>		

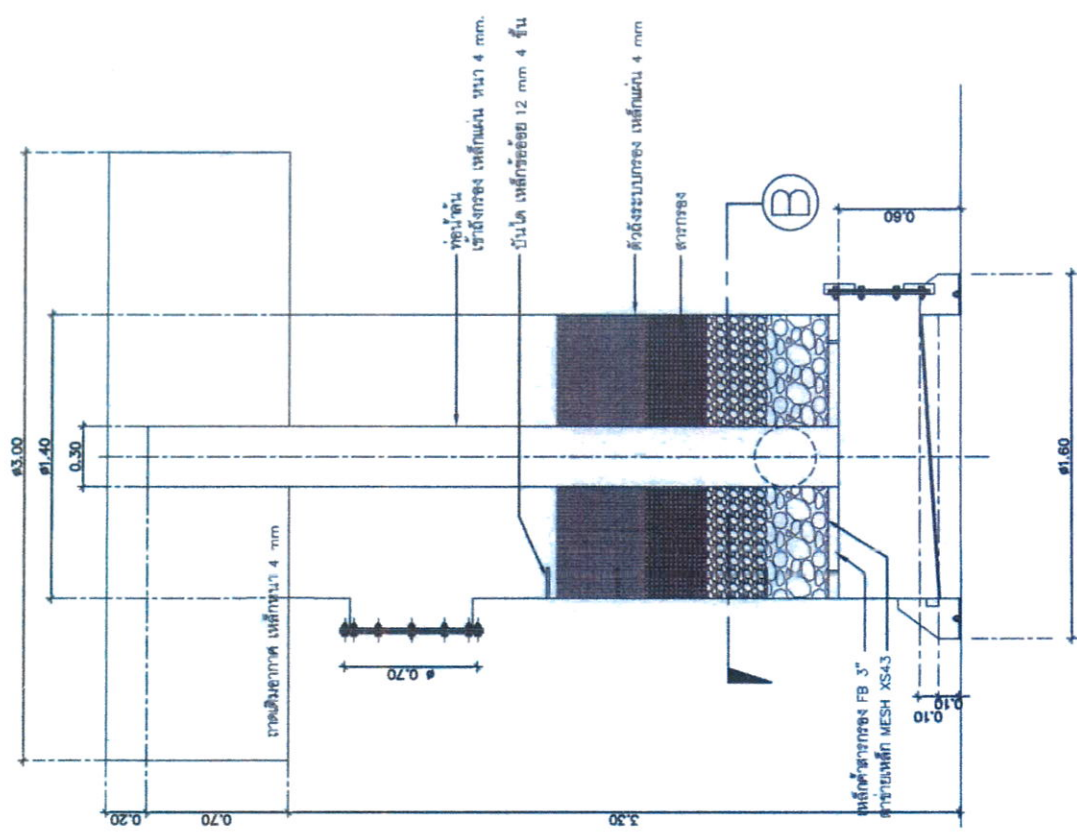

รูปตัด A-A  
ขนาดอ่าน 1:25

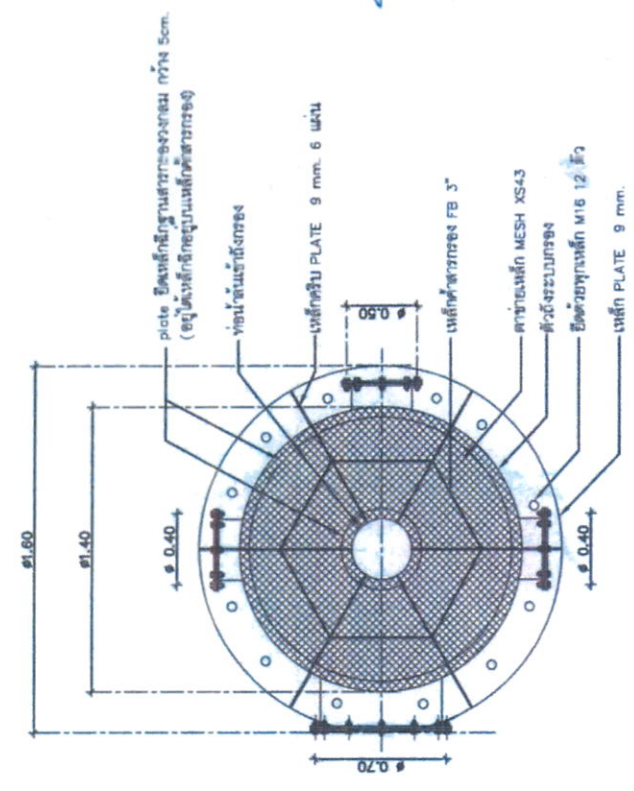

รูปตัด B-B  
ขนาดอ่าน 1:25

นายจิตรชัย ชาติอนุวัฒน์  
ผู้อำนวยการกอง

นายสุรศักดิ์ ชมกลิ่น  
ปลัด อบต.แสงสว่าง

(นายเชิ่อม วัฒนกุล)  
นายกองค์การบริหารส่วนตำบลแสงสว่าง





**RENITA INNOVATION**  
บริษัท นวัตกรรม อิมโนเวชั่น จำกัด

โครงการ	ปรับปรุงระบบท่อประปาหมู่บ้าน คลองศรี 10 ต.บ.บ./ต.บ. เลขที่โครงการ 01020005	
ผู้ร่าง		
ชื่อแบบ		
วิศวกรโครงการ	ปวีณ ไชยธรรม์ ส.บ. 10531	
วิศวกรงานระบบ		
อนุญาต	พ.ศ. 2561 38913	
แก้ไข/REVISION :		
NO.	DESCRIPTION	BY/DATE
แบบแปลน/TITLE:		
โครงการวางนํ้าประปา		
ขนาด/SCALE	1:25	
แผ่นที่/PAGE	รวม/TOTAL	
A-07	-	
ตรวจสอบ/CHECK	-	

นายสุวิทย์ ชลาชัย  
ผู้อำนวยการโครงการ

นายสุวิทย์ ชลาชัย  
ปลัด อบต. แดงสว่าง

นายเอี่ยม ทิมิลกุล  
นายกองค์การบริหารส่วนตำบลแดงสว่าง

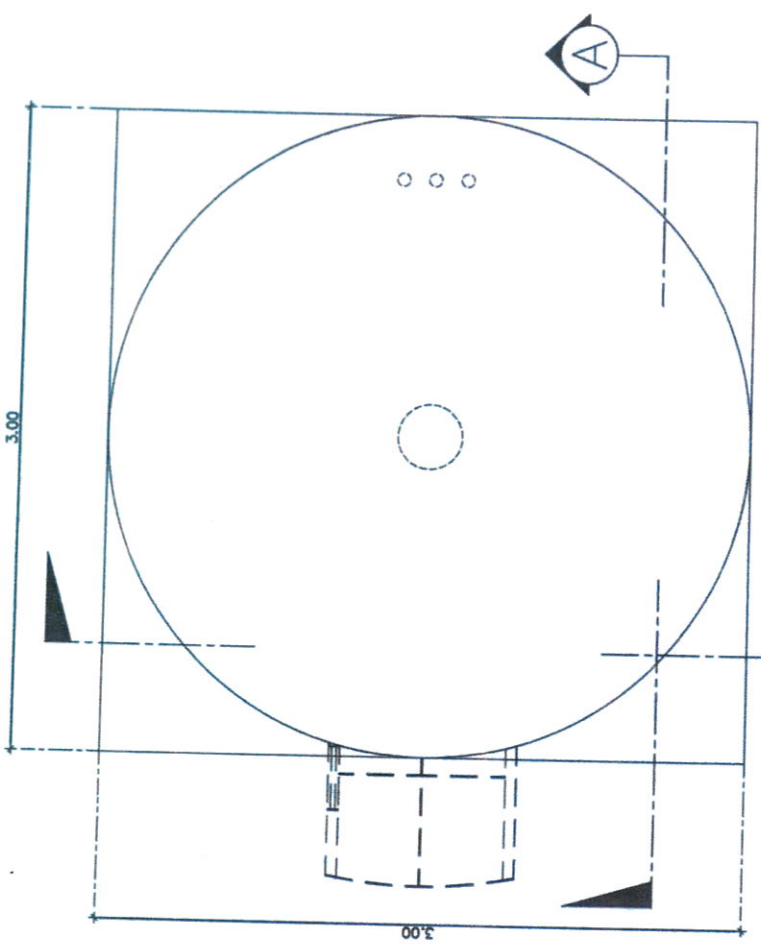

แปลนฐานถังกรองน้ำ  
มาตราส่วน 1:25

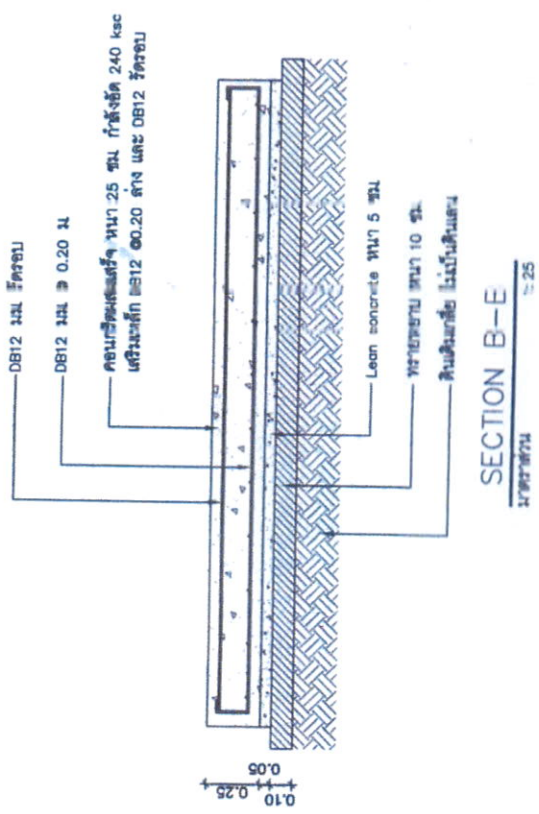

SECTION B-E  
มาตราส่วน 1:25

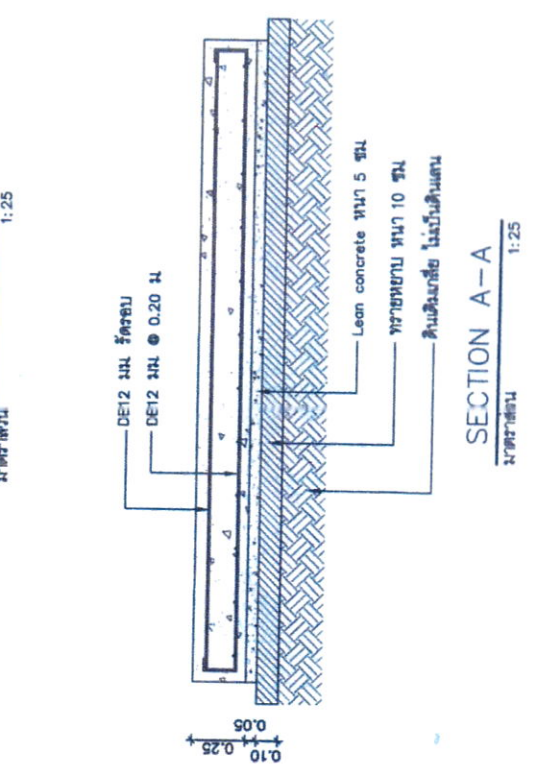

SECTION A-A  
มาตราส่วน 1:25

ใบอนุญาตประกอบวิชาชีพวิศวกรรมควบคุม  
 Thai Professional Engineering License  
 เลขประจำตัวประชาชน 3-9098-01086-02-1  
 ชื่อและชื่อสกุล นาย ปวิณ ไกรสรณ์  
 Title/Name Surname Mr. Pawin Kraison  
 เลขประจำตัวสมาชิก 10531 เลขที่สมาชิก 673808  
 Member No.  
 ระดับ ระดับวิชาชีพ  
 Level Professional Eng. วิชา  
 Discipline Civil Eng.  
 อนุญาต วันที่ พ.ศ. 2566 วันที่หมดอายุ  
 Date of Issue 13 Feb 2023 Date of Expiry 12 Feb 2028  
 นายไพฑูริศ วัฒนพงษ์ (ประธานสภาวิศวกร)  
 Engineering Council President

ใช้สำเนารับรอง  
 เครื่อง กวด  
 งานรับจ้าง  
 บริษัท เรนต้า  
 เลขที่ 01020005



สภาวิศวกร  
 COUNCIL OF ENGINEERS  
 www.coe.or.th  
 000064299



(ปวิณ ไกรสรณ์)  
 วิศวกรโยธา  
 ต.ม.10531



นายฉัตรชัย ชลายนวัฒน์  
 ผู้อำนวยการกองช่าง



นายสุรศักดิ์ ชมกลิน  
 ปลัด อบต.แสงสว่าง



(นายเชียม ทิมลกุล)  
 นายกองค้การบริหารส่วนตำบลแสงสว่าง



ใช้สำหรับรับรองงานรับจ้างซ่อมแซมยานยนต์  
พร้อม เครื่องยนต์ดีเซล 10 ลิตร/ชั่วโมง  
ใบอนุญาต 01020005



*[Handwritten Signature]*

ชยานนท์ ลิมสกุล  
(ภก. 38913)

*[Handwritten Signature]*  
นายจักรชัย ชลายนวิวัฒน์  
ผู้อำนวยการกองช่าง

*[Handwritten Signature]*  
นายสุรศักดิ์ ชมกลิ่น  
ปลัด อบต.แสงสว่าง

*[Handwritten Signature]*  
(นายเชิ่อม ทิมิลกุล)  
นายกองค์การบริหารส่วนตำบลแสงสว่าง